

# scorpii



KUSCH+CO  
by Nowy Styl



Opdat de vormgeving van de tafels nauw aansluit bij het design van de stoelenseries 3100 Scorpil en 3150 Scorpil lounge koos Uwe Sommerlade opnieuw voor elegant buizenstaal als esthetisch en constructief element. Dat is ook de reden waarom alle varianten uit de Scorpil productfamilie perfect bij elkaar passen. De zijdelingse buisframes zijn de typerende kenmerken van deze tafelserie, de poten zijn d.m.v. slanke regels aan elkaar verbonden en naadloos aan elkaar gelast. Door de ingenieuze constructie lijkt het net alsof het tafelblad boven het frame zweeft.



#### Inhoud

|   |    |
|---|----|
| Varianten                               | 6  |
| Productgegevens                         | 8  |
| Materialen, uitvoeringen                | 10 |
| Brandpreventie, kwaliteit, duurzaamheid | 14 |
| Referenties                             | 16 |



#### Design by Uwe Sommerlade

Hij werd als zoon van een civiel ingenieur geboren en ontwierp als kind zijn eerste huizen en voorwerpen. In de schrijnwerkerij van zijn grootvader leerde hij houtbewerking van kindsbeen af. Na z'n aso/vwo en schrijnwerkersopleiding studeerde hij design in Kassel. In 1992 richtte hij met twee partners het ontwerpbureau Lepper Schmidt Sommerlade op. Sindsdien ontwikkelt hij internationaal succesvolle producten. Na het overlijden van Christian Lepper vestigde hij zijn eigen studio.



choose  
happy!



# Varianten

---

## 3150 Tafel

Deze elegante tafels kunnen ruimtebesparend waaivormig op elkaar gestapeld worden. De vierkante en rechthoekige tafelbladen zijn in een veelvoud van afmetingen verkrijgbaar, optioneel met elektrificatiemodules en voor-schotten.



---

## 3180 Bijzettafel met houten tafelblad

Deze vierkante of rechthoekige bijzettafels ronden iedere lounge-inrichting perfect af. De vormgeving sluit perfect aan bij de zitmeubelen van de serie 3150 Scorpil lounge. De hoogte van het frame bedraagt 43 cm.



---

## 3190 Bijzettafel met glazen tafelblad

Alternatief zijn de bijzettafels ook met een tafelblad van gesatineerd glas verkrijgbaar. Door het transparante tafelblad komt het elegante tafelframe bijzonder goed tot gelding.



↑ Event Rooms

THE

# Productgegevens

## 3150 Scorpil

**3151/6**

Tafel vierkant/rechthoekig, houten tafelblad

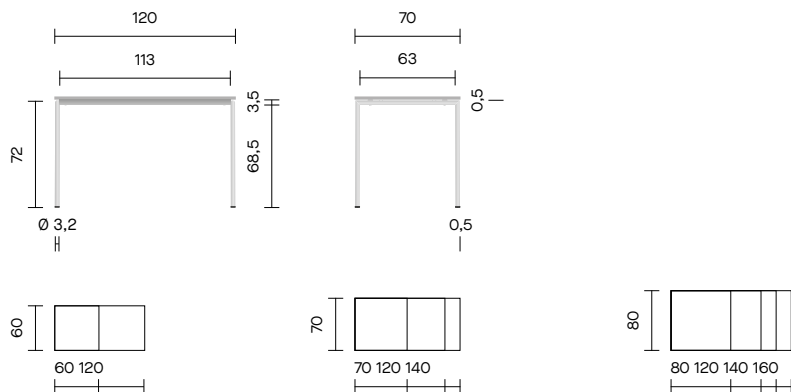

**3180/6**

Bijzettafel vierkant/rechthoekig, houten tafelblad

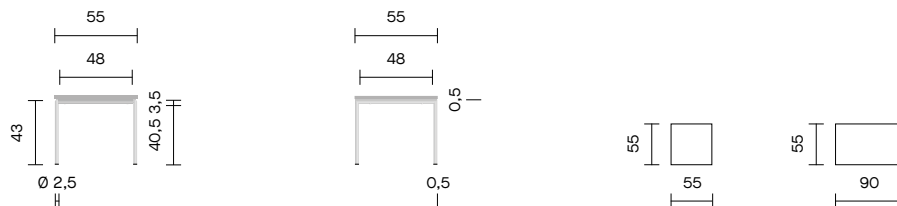

Tafelbladen

**A** **B**

Randen

**1** **6** **7** **25** **30**



Maten in cm



## 3150 Scorpii

### 3190/6

Bijzettafel vierkant/rechthoekig, glazen tafelblad

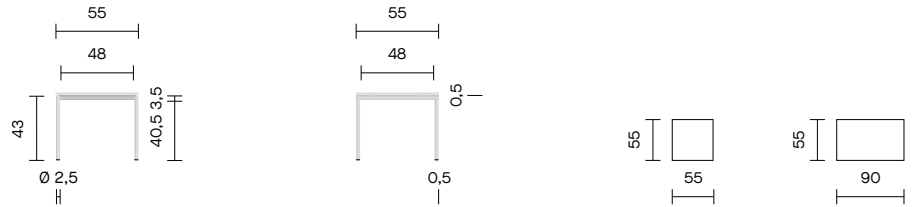

Tafelbladen



### Accessoires

- Kunststofglijders (niet voor tafels 3151/6)
- Hoogteverstelbare kunststofglijders (voor tafels 3151/6)
- Viltglijders (niet voor tafels 3151/6, framehoogte/hogte onderzijde blad + 0,5 cm)
- Hoogteverstelbare viltglijders (voor tafels 3151/6, framehoogte/hogte onderzijde blad + 0,5 cm en variabel)
- Verlaagde framehoogte/hogte onderzijde blad (vermelding van de hoogte met glijders)
- Voorschot op de lange zijde (voor tafels 3151/6)
- Koppelementen tafel/tafel (voor tafels 3151/6)
- Elektrificatie (voor tafels 3151/6)



# Materialen, uitvoeringen

## 3150 Scorpii

### Frame met regels

- Gepoedercoat staal
- Verchromd of zijdemat verchromd staal (tafels 3180/6, 3190/6)
- Verchromd of zijdemat verchromd stalen frame, gepoedercoate regels RAL 9006 white aluminium (tafels 3151/6)

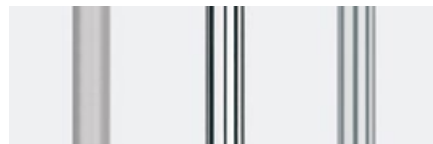

### Poedercoating

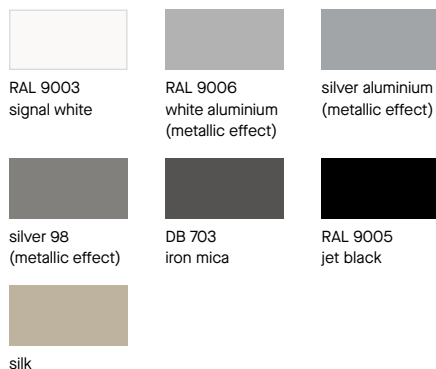

### Beitskleuren beuken K



### Beitskleuren beuken S



\* Voor beuken en ahorn finer niet leverbaar.

### Beitskleuren eiken K



### Fineerbladen met gesloten poriën



### Fineerbladen met open poriën



### Leverbare afmetingen voor decor bladbedekking

#### HPL Resopal

HPL = High Pressure Laminate



#### 300 x 150 cm

Tafelblad in HPL Resopal-uitvoering frosty white, alabaster, shadow nut en north sea.

#### 300 x 130 cm

Tafelblad in HPL Resopal-uitvoering maple, global beech, sol oak, silver grey, soft grey, ebony en Resopal Antibacterial.



#### 210 x 130 cm

Tafelblad met moeilijk brandbare HPL Resopal-toplaag global beech en silver grey. Andere kleuren zijn bij grotere bestellingen op aanvraag verkrijgbaar.

## Bladbedekking HPL Resopal®

RESOPAL

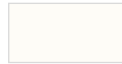

frosty white  
1573-60



alabaster  
D 431-60



maple  
4230-60



global beech  
4306-60<sup>1</sup>



sol oak  
4176-60



shadow nut  
4079-60

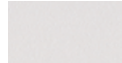

silver grey  
0160-60<sup>1,3</sup>

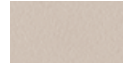

soft grey  
1500N-60



north sea  
D90-60

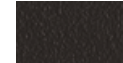

ebony  
10622-60

## Bladbedekking HPL Resopal®+Hipercare®

RESOPAL



pearl white  
0105-60

## Bladbedekking Fenix NTM®

FENIX NTM®

### Leverbare afmetingen voor decor bladbedekking

#### Fenix NTM



#### 300 x 150 cm

Tafelblad in Fenix NTM uitvoering.

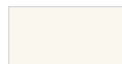

bianco kos  
0032



verde comodoro  
0750



blu fes  
0754



rosso jaipur  
0751



cacao orinoco  
0749



grigio antrim  
0752



grigio bromo  
0724



nero ingo  
0720



<sup>1</sup> Ook in moeilijk brandbare uitvoering verkrijgbaar.

<sup>2</sup> Ook voor voorschotten 3160/6

# Materialen, uitvoeringen

## Bladrand afwerking

1

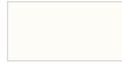

ABS snow white



ABS white<sup>2</sup>



ABS maple<sup>2</sup>



ABS beech<sup>2</sup>



ABS oak



ABS shadow nut



ABS silver grey<sup>2</sup>

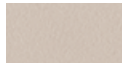

ABS soft grey



ABS north sea



ABS ebony



ABS black

25



ABS aluminium

6 7



massief beuken<sup>3</sup>

30

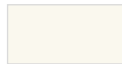

PP bianco kos



PP verde comodo



PP blu fes



PP rosso jaipur



PP cacao orinoco



PP grigio antrim



PP grigio bromo



PP nero ingo



<sup>1</sup> Ook in moeilijk ontvlambare uitvoering verkrijgbaar.

<sup>2</sup> Antibacteriële laag

<sup>3</sup> Optioneel gebeitst naar huiscollectie (blad HPL)

## Tafelbladen



**A** 14,0 kg/m<sup>2</sup>

FSP-HPL<sup>1</sup> / 21 mm  
3-laagse spaanplaat  
met een HPL- of  
Fenix NTM-afwerking.



**B** 13,5 kg/m<sup>2</sup>

FSP-FU<sup>1</sup> / 21 mm  
3-laagse spaanplaat  
met een edelhouten  
fineerafwerking.



**M** 38,7 kg/m<sup>2</sup>

G / 15 mm  
Gesatineerde glasplaat  
met gepolijste randen.

## Randen



**1**

KK2 / 2 mm  
2 mm kunststof ABS.



**25**

KK2 / 2 mm  
2 mm kunststof ABS met  
een aluminium deklaag.



**6**

HK2 / 2 mm  
2 mm hout.



**7**

UK2 / 2 mm  
2 mm hout, tafelblad HPL  
Resopal, rand verzonken.











**30**

KK1 / 1 mm  
1 mm kunststof PP.

## Welk tafelblad, welke rand?

Deze tabel geeft een overzicht van alle combinaties die technisch mogelijk zijn.

|   |  |  |  |  |  |
|---|---|---|---|---|---|
|   | <b>1</b>  | <b>25</b>   | <b>6</b>  | <b>7</b>  | <b>30</b>   |
|  <b>A</b> <sup>1</sup> | •   | •   | •   | •   | •   |
|  <b>B</b> <sup>1</sup> |   |   | •   |   |   |
|  <b>M</b>              |   |   |   |   |   |



# Brandpreventie, kwaliteit, duurzaamheid

Samenvatting

## Brandpreventie

Afhankelijk van het interieur moet projectmeubilair tegenwoordig aan specifieke eisen voldoen. De strenge regelgeving m.b.t. brandpreventie vormt een uitdaging voor interieurarchitecten en inrichters. Kusch+Co biedt hiervoor individuele oplossingen aan:

### Houten onderdelen

Alle edelhouten fineertoplagen en edelhouten randen worden met een UV-hardende, milieuneutrale waterlak behandeld. Deze lak is moeilijk brandbaar overeenkomstig de norm DIN EN 13501 B s2 d0.

### Tafelbladen

Tafelbladen met een 3-laagse spaanplaat als kern en uitgevoerd in HPL of fineer zijn ook in een moeilijk brandbare uitvoering verkrijgbaar.

Aarzel niet om ons te contacteren wanneer u meer informatie of testrapporten hierover wenst te ontvangen.

Graag sturen wij u meer informatie toe.

## Kwaliteit

Onze producten worden rationeel geproduceerd. De geïmplementeerde milieu- en kwaliteitsmanagementsystemen zijn gecertificeerd overeenkomstig DIN EN ISO 14001:2015 resp. DIN EN ISO 9001:2015. Externe, onafhankelijke audits net zoals ons eigen testlaboratorium helpen ons bij het bewaken van onze kwaliteit.

De tafels van de serie 3150 Scorpii voldoen aan alle eisen op het gebied van stabiliteit, statische en dynamische belasting, stevigheid en duurzaamheid overeenkomstig de geldige Europese richtlijnen, normen en voorschriften.

Daarenboven testen wij de stevigheid van onze tafels vrijwillig met een bijkomende horizontale schuifproef met zwaardere gewichten en meer cycli dan vereist.

Voor de elektrificatie van onze tafels gebruiken wij enkel goedgekeurde onderdelen met het VDE-keurmerk. Alle tafels met een elektrificatiemodule voldoen aan de eisen van de geldige Europese richtlijnen, normen en regelgeving. De onderdelen worden door een vakman overeenkomstig de voorschriften gemonteerd, getest, gelabeld en gedocumenteerd.

Wij zijn gecertificeerd overeenkomstig DIN EN ISO 9001:2015. Zodoende zijn wij bevoegd om in ons eigen laboratorium te testen of onze producten voor de markt lancering voldoen aan de normatieve eisen voor projectmeubilair, kantoorstoelen en tafels. Na de tests maken wij een conformiteitsverklaring op.

Alle conformiteitsverklaringen net zoals ons brochure "Missie kwaliteit" met meer informatie over onze testmethodes kunt u graag bij ons aanvragen.



## Duurzaamheid

Kusch+Co producten staan garant voor een lange levenscyclus en optimale recycleerbaarheid. Al vanaf het begin van het designproces houden wij rekening met alle milieurelevante componenten en productieprocessen. Gaande van een milieuvriendelijke materiaalkeuze en design tot de productie en verwerking met als doel om een ecologisch verantwoorde energiebalans te behouden.

Voor alle producten hebben wij een milieu-productverklaring opgemaakt conform DIN EN ISO 14021, type II. Hierin vindt u alle milieurelevante gegevens i.v.m. onze producten, inclusief de positieve bijdrage aan de LEED certificatie van een gebouw. Gelieve ons te contacteren om deze documentatie aan te vragen.

**Milieu-productverklaring**  
conform ISO 14021, Type II

**3150 Scorpii**  
Minnuspooten

**1. Milieueisen**  
Kusch+Co integreert duurzaamheid in de relationele handelspraktijk en realiseert een combinatie van milieubelangen, nationale behoeften en maatschappelijke verantwoordelijkheid. Dit geldt niet alleen voor onze producten, maar vooral voor de samenwerking met onze medewerkers, medewerkers en partners. Wij volgen de doelstellingen van de Milieustrategie van Kusch+Co. Duurzaamheid is een weerspiegeling van de milieuschikking binnen ons bedrijf. Vanaf het begin van het designproces worden de technische eisen rekening houdend met alle recycleerbare kunststofcomponenten met de aanpak van de kunststofbouw, de recyclingcode en de afvaltempo's voor een concrete aanpak van de materialen en volledige traceerbaarheid. Wij definiëren onze milieuschikking en voeren deze actief uit in het kader van de verplichte jaarlijkse energie-audit overeenkomstig ISO 50001. Bovendien hebben wij vrijblijvend de ISO Global Compact principes geïmplementeerd.

**2. Duurzaamheid**  
Kusch+Co integreert duurzaamheid in de relationele handelspraktijk en realiseert een combinatie van milieubelangen, nationale behoeften en maatschappelijke verantwoordelijkheid. Dit geldt niet alleen voor onze producten, maar vooral voor de samenwerking met onze medewerkers, medewerkers en partners. Wij volgen de doelstellingen van de Milieustrategie van Kusch+Co. Duurzaamheid is een weerspiegeling van de milieuschikking binnen ons bedrijf. Vanaf het begin van het designproces worden de technische eisen rekening houdend met alle recycleerbare kunststofcomponenten met de aanpak van de kunststofbouw, de recyclingcode en de afvaltempo's voor een concrete aanpak van de materialen en volledige traceerbaarheid. Wij definiëren onze milieuschikking en voeren deze actief uit in het kader van de verplichte jaarlijkse energie-audit overeenkomstig ISO 50001. Bovendien hebben wij vrijblijvend de ISO Global Compact principes geïmplementeerd.

**3. Certificatie**  
Om een concrete productiviteit te realiseren op alle processen bij Kusch+Co gecertificeerd in overeenstemming met de normen DIN EN ISO 9001:2015 voor kwaliteitsmanagement en DIN EN ISO 14001:2015 voor milieubeheer. Daarnaast kunnen wij u jaarlijkse of onze producten aanbieden. Wij voldoen aan alle voorschriften en normen omtrent overeenkomstig ISO 45001 Bescherming van de gezondheid. Wij garanderen dat alle voorschriften nauwgezet opgevolgd worden.

**4. Levenscyclus**  
De modellen van de serie 3150 Scorpii bevatten geen gevaarlijke stoffen zoals lood, zwavel, fosfor, etc. De modellen van de serie 3150 Scorpii vallen binnen de REACH-richtlijn.  
Geen enkel materiaal of oppervlak bevat een gevaarlijke stof (ZVSE) die op de kandidaatlijst staat in een concentratie van meer dan 0,1% van het totale productiegewicht. Een aparte verklaring wordt u, onze conformiteit van de REACH-voorschriften, bevestigd na de beschikking.

**Milieu-productverklaring**  
conform ISO 14021, Type II

**3150 Scorpii**  
Minnuspooten

**1. Materiaal**  
De modellen van de serie 3150 Scorpii bevatten geen gevaarlijke stoffen zoals lood, zwavel, fosfor, etc. De modellen van de serie 3150 Scorpii vallen binnen de REACH-richtlijn.  
Geen enkel materiaal of oppervlak bevat een gevaarlijke stof (ZVSE) die op de kandidaatlijst staat in een concentratie van meer dan 0,1% van het totale productiegewicht. Een aparte verklaring wordt u, onze conformiteit van de REACH-voorschriften, bevestigd na de beschikking.

**2. Milieu-gegevens**

| Overzicht materiaal    | 3150 Tafel nachthoek |
|------------------------|----------------------|
| Materiaal              | 3200 kg              |
| Gewicht                | 274 kg               |
| Afmetingen (D x B x H) | 162 x 70             |
| Recycleerbaarheid      | 92,2%                |
| Recycleerbaar          | 92,2%                |

Die certificaten bevestigen dat de serie 3150 Scorpii niet actief is voor het milieu in een sociaal verantwoordelijkheidsverklaring (SR) van het hout dat voor deze serie verwerkt werd, is PEFC gecertificeerd. Certificatie: 442022020.



# Referenties

## Samenvatting

---

### België

- AZ Groeninge, Kortrijk
- AZ Sint-Maarten, Mechelen
- dilhome, Dilbeek
- Sint-Jozefkliniek, Campus Bornem

### Duitsland

- Berlin Brandenburg Airport Willy Brandt
- Deutsche Börse AG, Eschborn
- Dienst Studentenvoorzieningen Freiberg
- Dienst Studentenvoorzieningen Leipzig
- Eckes-Granini Deutschland GmbH, Bad Fallingbostal
- Evonik Stockhausen GmbH, Krefeld
- Gezondheidscentrum in het Mariaziekenhuis, Wesel
- Hogeschool Gelsenkirchen
- Hogeschool Koblenz
- Kantongerecht Dresden
- Max-Planck-Instituut voor Moleculaire Celbiologie en Genetica, Dresden
- Stedelijk Ziekenhuis Brandenburg GmbH, Brandenburg an der Havel
- Universitair Medisch Centrum Tübingen
- Westfalz-Werkstätten, Landstuhl
- Ziekenhuis Main-Spessart Lohr, Lohr am Main

### Slowakije

- XIMEA s.r.o., Bratislava









Gezondheidscentrum in het Mariaziekenhuis, Wesel



XIMEA s.r.o., Bratislava



dilhome, Dilbeek



Berlin Brandenburg Airport Willy Brandt, Tempelhof Lounge, Berlin



Nederland:  
Kusch+Co B.V.  
Industrieweg 2  
4104 AR Culemborg

Tel. 0345 532844  
info@kusch.nl  
kusch.com

België:  
Kusch+Co S.P.R.L.-B.V.B.A.  
Avenue Herbert Hooverlaan 34  
Bruxelles 1200 Brussel

Tel. 02 7352000  
info@kusch.be  
kusch.com